

Urbano Americano

MB-OF-1621

MB-OF-1721

MB-OF-1724



Potencia que mueve la ciudad.



Introducción al Urbano AMERICANO

Presentamos la plataforma Americano, el modelo urbano de Ugarte montado sobre chasis Mercedes-Benz OF de motor delantero. Su estética robusta y funcional combina con líneas modernas y materiales de alta durabilidad. Optimizado para ciudades medianas y rutas de media demanda, el Americano ofrece diseño confiable, bajos costos operativos y versatilidad sin igual.

...“Una unidad firme, cómoda y potente. Ideal para los recorridos exigentes del día a día.”...

Configuración

Construido para los caminos más exigentes

El modelo Americano se presenta con una configuración inteligente que incluye piso alto plano a un mismo nivel, dos puertas laterales (una delantera para ascenso y una trasera para descenso) y un pasillo amplio que facilita la circulación. Su capacidad varía alcanzando hasta 79 pasajeros totales, lo que lo convierte en una opción ideal para servicios de media y alta demanda. La distribución interior, con fila doble de asientos a la derecha y simple a la izquierda, permite acomodar hasta 32 pasajeros sentados y 47 de pie.

Diseñado para enfrentar las zonas urbanas más exigentes, el Americano es apto para superficies desiguales, caminos sin asfaltar y recorridos con subidas y bajadas pronunciadas, gracias a su estructura robusta y al uso de motores de gran potencia. Su diseño se complementa con carrocería metálica reforzada, revestimientos en fibra de vidrio, protección anticorrosiva y puertas neumáticas de apertura rápida, ofreciendo fiabilidad operativa y seguridad estructural.

LAYOUT

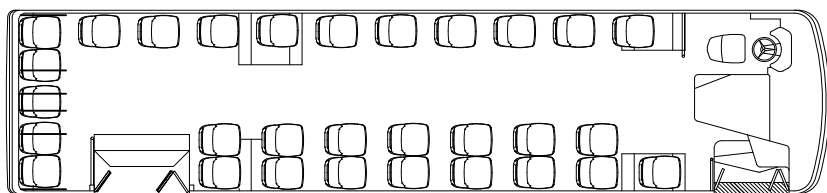

Modelo con ventana de vidrios pegados

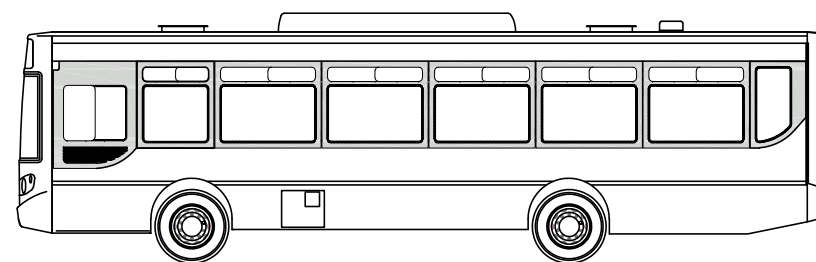
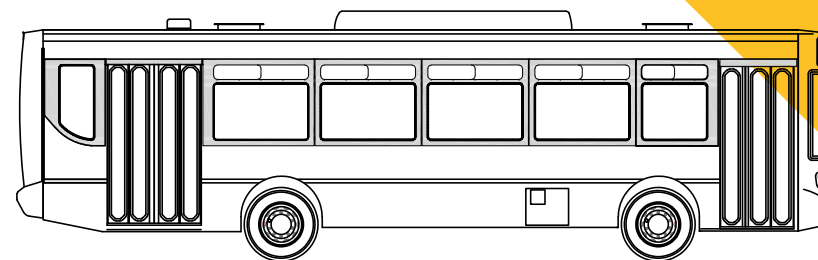

Modelo con ventana común con marco de aluminio

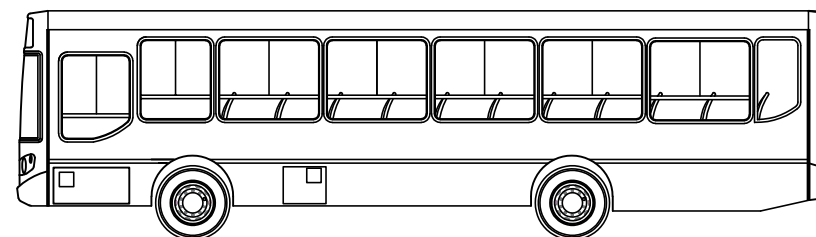
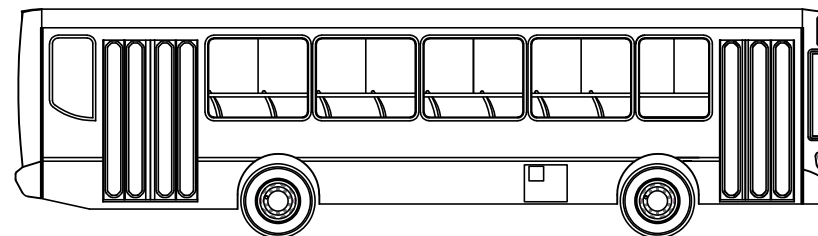



Seguridad y confort

El modelo Americano ha sido desarrollado para responder con firmeza a las exigencias del transporte urbano e interurbano. Su estructura sólida y confiable, junto con una mecánica de alto rendimiento, lo posicionan como una solución eficiente para el trabajo diario.

Por qué confiar en el Americano:

Seguridad avanzada: frenos a tambor sumados a freno-motor y retención Top Brake, control de estabilidad ESP y ABS de serie.

Confort para pasajeros: pisos de goma antideslizante, butacas ergonómicas con cinturones, ventanas templadas, sistema de calefacción y espacio para aire acondicionado preparado.

Confiabilidad Mercedes: chasis probados con amplia red de servicio y tecnología BlueTec (Euro V/VI).

Diseño duradero: estructura de acero con anti-corrosión, revestimientos resistentes, capa extra de aislamiento y fibra de vidrio en zonas claves.



CARROCERIAS UGARTE (AUTOBUS S.A.)
CERTIFICADO ISO 9001:2015
Nº 60000018 OM15

Motor y chasis

Tecnología al servicio del transporte diario

El modelo Americano se apoya en la reconocida plataforma de chasis Mercedes-Benz OF, sinónimo de durabilidad y rendimiento. Disponible en tres configuraciones —OF 1621, OF 1721 y OF 1724—, este vehículo ofrece una solución adaptada a las distintas exigencias del transporte urbano e interurbano. Desde recorridos más livianos hasta los más demandantes, cada versión combina potencia, estabilidad y eficiencia operativa.

Gracias a su motor delantero de fácil acceso, el mantenimiento se realiza de forma ágil, reduciendo los tiempos fuera de servicio. Con opciones de transmisión manual o automática, frenos ABS con Top Brake y una estructura que admite carrocerías de hasta 13 metros, el Americano se adapta al ritmo de las ciudades actuales. La tecnología de Mercedes-Benz no solo garantiza confianza mecánica, sino que también ofrece una experiencia de conducción segura, fluida y potente. Un vehículo preparado para resistir, responder y rendir.

Estos chasis pueden ser configurados con carrocerías americanas de Ugarte, lo que garantiza una integración sólida, confiable y adaptada a las necesidades específicas del mercado urbano e interurbano regional.

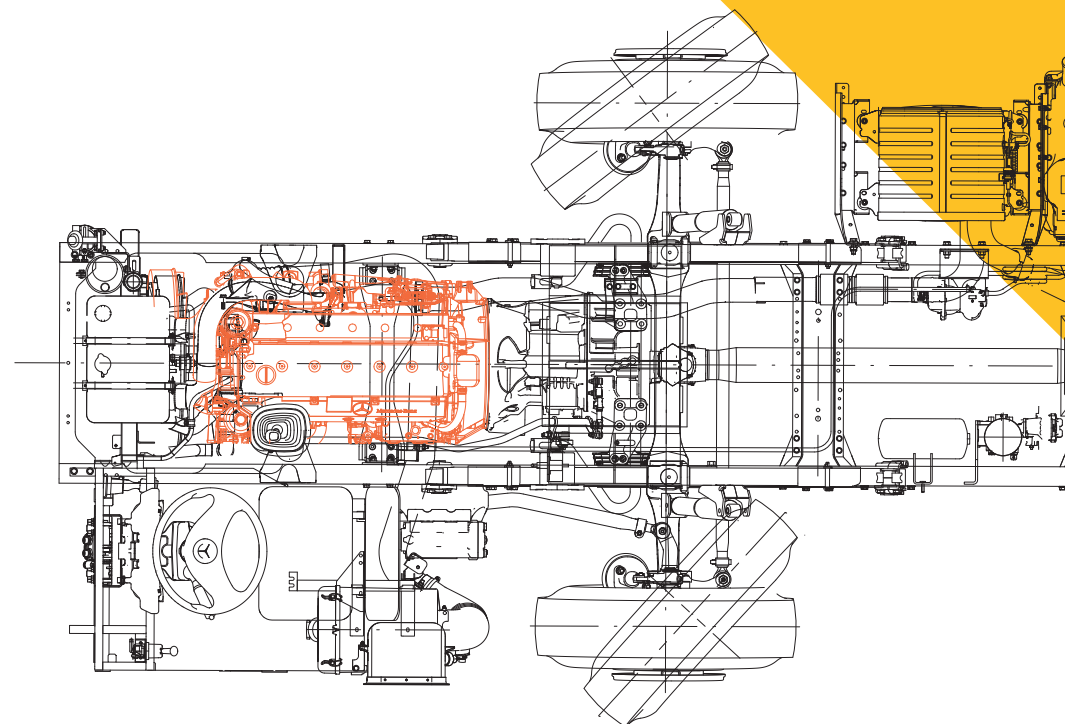

Chasis	Potencia (CV)	Par motor (Nm)	Motor	Ideal para
OF 1621	208	780	OM 924 LA	Zonas urbanas, recorridos cortos
OF 1721	208	780	OM 924 LA	Urbanos e interurbanos
OF 1724	238	850	OM 926 LA	Demandas elevadas, terrenos difíciles



Mercedes-Benz

Componentes

Estos modelos están equipados con una selección de componentes de alta calidad, diseñados para garantizar rendimiento, durabilidad y facilidad de mantenimiento.

INTERIOR

Laterales revestidos con laminado plástico.

Frente Interior en PRFV con acceso al luminoso frontal.

Gabinete con tapa apta como botiquín.

Unidad equipada con matafuego.

Filtro aislante termoacústico.

Revestimiento de piso con goma antideslizante.

Extractor de aire.

Desempañador de parabrisas.

Calefactor en el habitáculo del conductor.

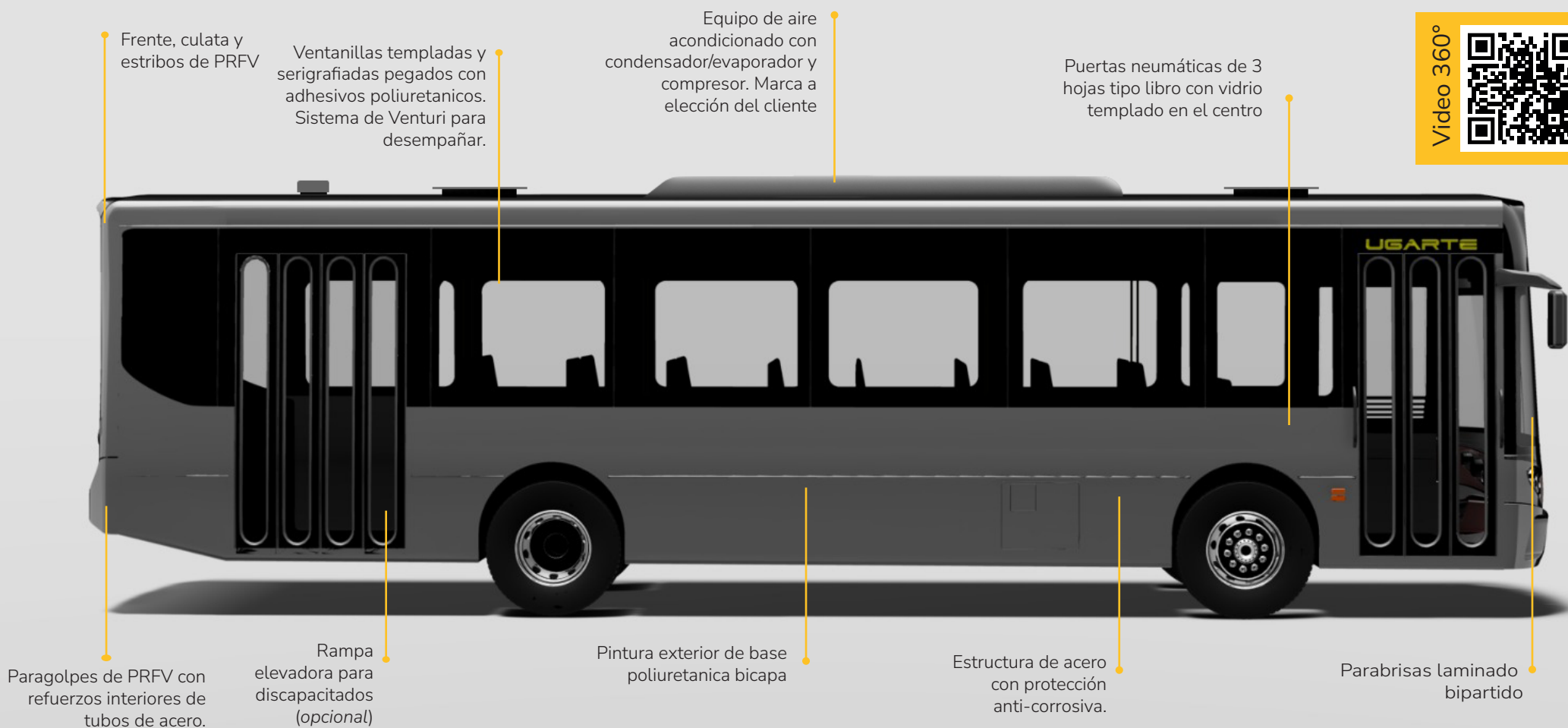



Red de concesionarios y Servicio postventa

En Carrocerías Ugarte, cada unidad es el resultado de una ingeniería de precisión y una fabricación nacional de alta calidad. Pero más allá de la excelencia en diseño y producción, ofrecemos un respaldo integral a través de una sólida red de concesionarios y un servicio postventa comprometido con la satisfacción del cliente.

Servicio rápido y especializado.

Disponibilidad de repuestos garantizada.

Componentes homologados que prolongan la vida útil del vehículo.

*Diseño, tecnología y
compromiso en cada unidad.*



Diego Armando Maradona 5050, La Tablada . Bs. As. – Argentina

TEL. 4686-5000 – FAX. 4686-5000 Int. 102

info@autobussa.com.ar



UgarteAutobus



UgarteAutobus